

## **ETE GR TEMP T** **Lettores di Green Pass con rilevazione temperatura e mascherina**



## **Guida Rapida**

Data revisione: 11.2021

## NOTA PRELIMINARE:

Il dispositivo si deve collegare al sito <https://get.dgc.gov.it/v1/dgc/settings> per scaricare le chiavi pubbliche e le regole di funzionamento, pertanto deve essere necessariamente in rete ethernet o Wi-Fi.

La sincronizzazione avviene all'avvio e poi successivamente ogni 6 ore.

Toccare il display e selezionare il pulsante  per accedere al menu.

### 1、 Menu—Sistema—Avanzate—QR code

Selezionare 'EU Vaccine Passport'

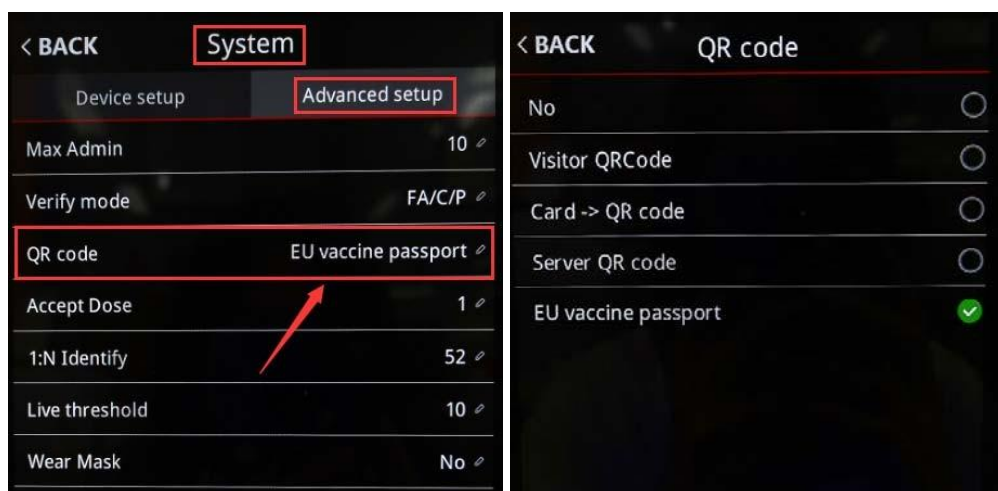

### 2、 Menu--Sistema—Dispositivo—Temperatura corporea

Se occorre misurare la temperatura dopo aver verificato il green pass mettere 'Body Temperature' su 'YES'.

Se è sufficiente verificare solo il green pass selezionare NO

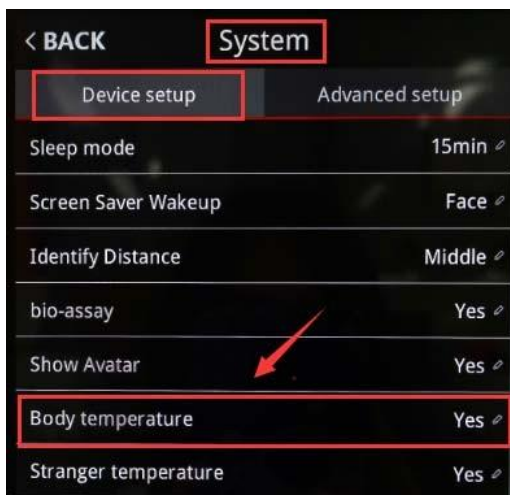

### 3、 Menu—Sistema—Avanzate—Dosi ammesse

Si può impostare il numero di dosi che devono essere verificate se si vuole consentire l'accesso (non usato in Italia).

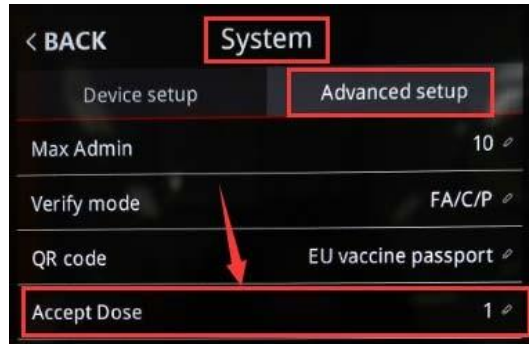

### 4、 Menu—Sistema—Avanzate—Mascherina

Se occorre accertare la presenza della mascherina dopo aver rilevato la temperatura mettere 'Mascherina' su 'Obbligatorio'.

Se si mette solo SI, infatti, il dispositivo autorizza l'utente sia che abbia la mascherina sia che non l'abbia.



Wear mask	No	Device will not detect mask
	Yes	Users can wear a mask or not wear a mask to verify, if wear mask, the threshold of face recognition is same as 'mask threshold' settings
	Must	Device will detect mask, if user doesn't wear mask, device will not accept it

## 5、 Menu—Sistema—Avanzate —Nascondi Privacy

Dopo aver scansionato il codice Green Pass, le informazioni del codice QR saranno visualizzate sullo schermo (nome utente/ data di nascita/ tipo vaccino/ data vaccinazione/ paese/ numero dosi).

Se non si vogliono mostrare le informazioni cambiare 'Nascondi privacy' su 'SI', quindi verranno nascoste le informazioni tranne il nome utente e data di nascita

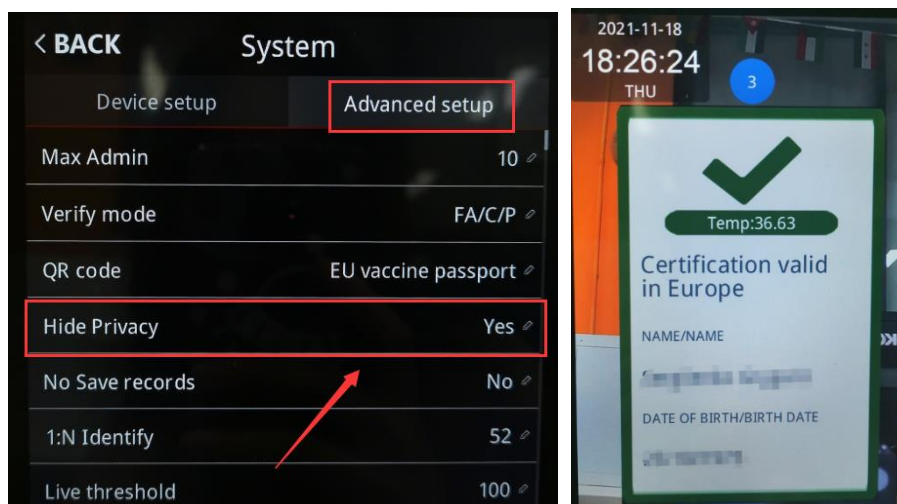

## 6、 Menu—Sistema—Avanzate—Durata Vaccino

Secondo le regole emanate dalla Commissione Europea il Green Pass è valido per 270 giorni, quindi è impostato a 9 mesi di default, ma è possibile modificare la durata in questo menu.

Se la data di scadenza viene superata il dispositivo emetterà un allarme



## 7、 Utente amministratore perso

Inserire ID numero 0 e poi inserire la password 24406083

## 8、 Menu—Sistema—Avanzate— Non salvare i record

Se non si vogliono salvare le registrazioni, impostare 'No Save Records' su Si

**Nota:** se già ci sono registrazioni si possono eliminare completamente da:  
Menu—Data Mgt—Delete all Glog

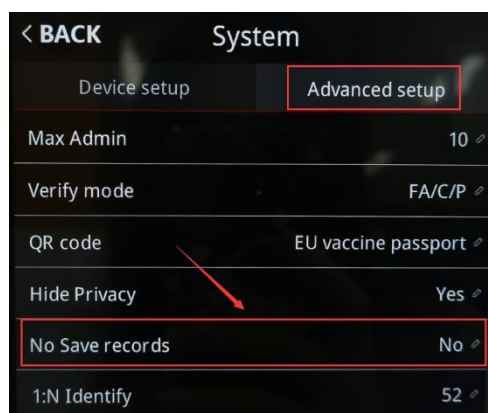

## 9、 Menu—Sistema—Device Setup— Sospensione schermo

Quando lo schermo è in pausa mostra gli screensavers. Si può cambiare il tempo di inattività dopo il quale entrano in funzione. E' raccomandato utilizzare un tempo breve, ad esempio 10s, dopo i quali verrà mostrato il messaggio di default con le istruzioni per esibire il Green Pass.

## 10 . Menu—Sistema—Device setup—Risveglio Screen Savers

Messo su 'touch', uscirà dalla situazione di screensaver toccando lo schermo. Messo su 'volto' uscirà dalla condizione quando qualcuno sarà davanti al dispositivo.

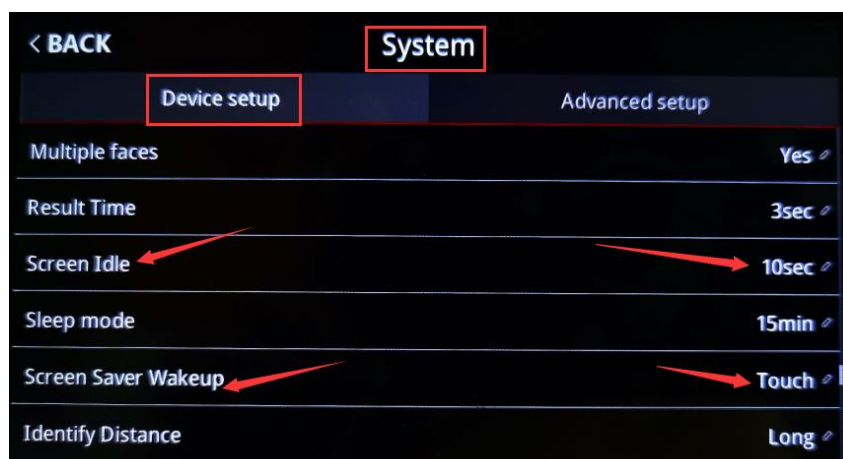

QR per attivare il LED di identificazione Green Pass  
(è sufficiente mostrarlo qualche secondo al lettore QR Code)



\*照明普通

QR per attivare il LED di identificazione Green Pass solo quando c'è movimento davanti al tablet (è sufficiente mostrarlo qualche secondo al lettore QR Code)



感应模式

QR per disattivare il LED di identificazione Green Pass  
(è sufficiente mostrarlo qualche secondo al lettore QR Code)



无照明

## Come collegare una indicazione di allarme

How to connect external indicator light

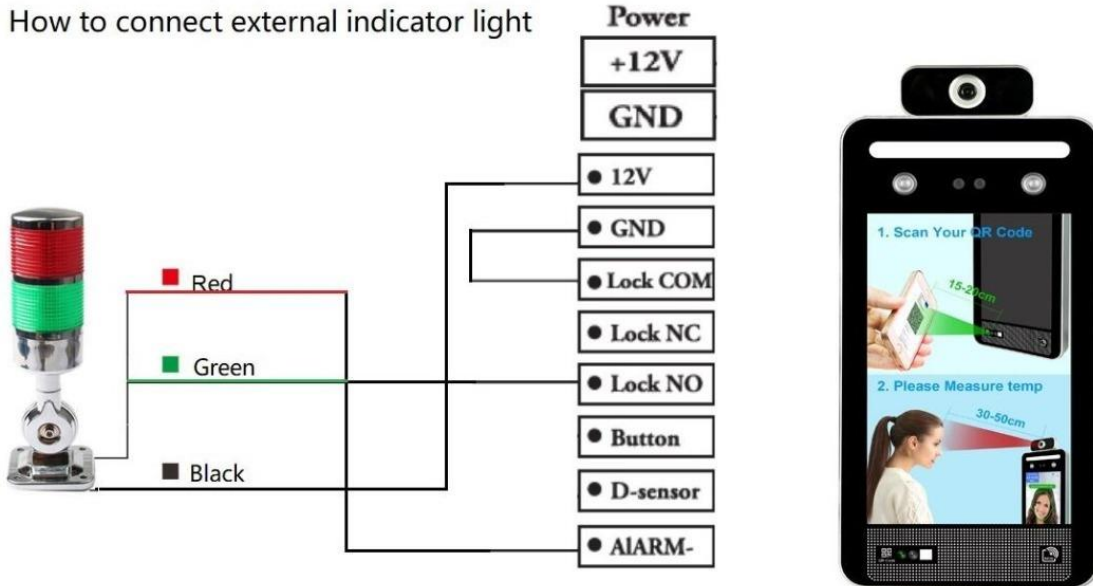

2) Device connection diagram

